

# RETTUNGSZEICHENLEUCHTEN G1

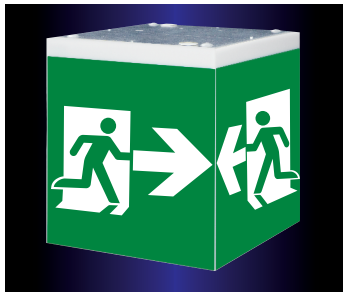

**LED - Leuchten**

**IP 40**

**Würfelleuchte**

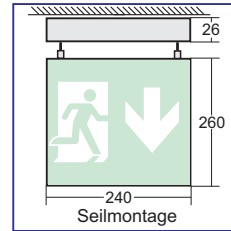
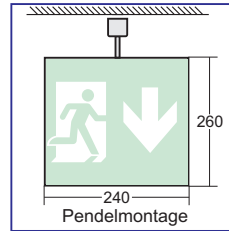
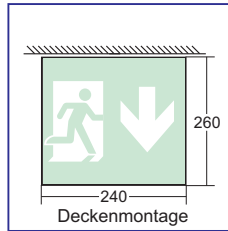
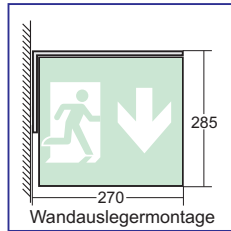
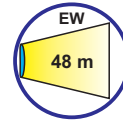

<b>Gehäuse</b>	opaler Acrylglaswürfel Feinblech - Deckenteil zur Direktmontage, verzinkt  Lieferung mit Piktogrammsatz (2xPU/PL/PR/2xPO)
<b>Schutzklassen</b>	I / bei 24 V mit LLS24: III - SELV
<b>Schutzart</b>	IP 40
<b>Zentralbatterieeleuchten, Spannungen</b> <b>Netzklemmen</b> <b>Anschlussleistung im DC - Betrieb</b> <b>Stromaufnahme im Anlagensystem LLS24</b>	230 V AC / DC, für LLS24: 24 V DC Durchgangsverdrahtung 2,5 mm <sup>2</sup> für 230 V / 4 mm <sup>2</sup> für LLS24 4,20 W 0,20 A
<b>Einzelbatterieeleuchten</b> <b>Spannung</b>	für drahtgebundene Busüberwachung an zentraler Stelle (BU) 230 V AC + 6 % / - 10 %, 50 - 60 Hz
<b>Erkennungsweite</b>	48 m
<b>zul. Umgebungstemperaturen</b> <b>Zentralbatterieeleuchten</b> <b>Einzelbatterieeleuchten</b>	- 10 °C bis + 40 °C + 5 °C bis + 40 °C

<b>Optionen für Zentralbatterieeleuchten</b>	<b>Optionen für Einzelbatterieeleuchten</b>
<ul style="list-style-type: none"> <li>• Multifunktionsbaustein</li> <li>• NEA-Überwachungsbaustein</li> </ul>	<ul style="list-style-type: none"> <li>• Selbstüberwachung</li> <li>• Funk-Bus-Überwachung</li> <li>• Treppenhausschaltung</li> </ul>
Best.-Bez.: M Best.-Bez.: N	Best.-Bez.: SÜ Best.-Bez.: FB Best.-Bez.: T

<b>Option für Wandmontage</b>	<b>Optionen für Deckenmontage</b>
<ul style="list-style-type: none"> <li>• Wandausleger, weiß (RAL9016)</li> </ul>	<ul style="list-style-type: none"> <li>• 1 Pendel (l= 300 mm)</li> <li>• 1 Pendel (l= 500 mm)</li> <li>• 1 Pendel (l=1.000 mm)</li> <li>• 4 unisolierte Seile (l=5.000 mm, kürzbar)</li> </ul>
Best.-Bez.: WA	Best.-Bez.: 1P3 Best.-Bez.: 1P5 Best.-Bez.: 1P10 Best.-Bez.: 4uS mit quadratischer Baldachinschiene

Typ	Notlichtdauer	Gewicht	Batterie	Einsatzart
G1ZLL-3	-	1,50 kg	-	Zentralbatterie 230 V
G1ZLL-3-24	-	1,50 kg	-	Zentralbatterie 24 V
G1ELL3-3-BU	3 h	1,60 kg	4,8 V / 1,50 Ah	Dauer- u. Bereitschaftsschaltung
G1ELL8-3-BU	8 h	1,70 kg	4,8 V / 2,50 Ah	Dauer- u. Bereitschaftsschaltung

# RETTUNGSZEICHENLEUCHTEN G1

- Legenden:
- Befestigungsbohrungen, Durchmesser 5,5 mm
  - Kabeleinführung mit Nippel verschlossen, Durchmesser 19 mm

Pendelmontage:

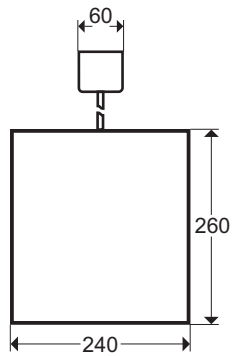

dazu Ansicht von oben:

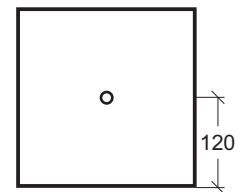

Wandauslegermontage:

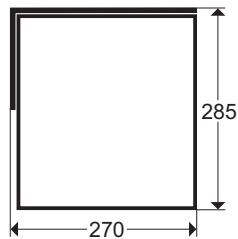

Wandseite des  
Wandauslegers:

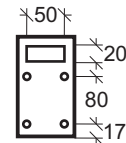

Deckenmontage, direkt  
bzw. Seilmontage:

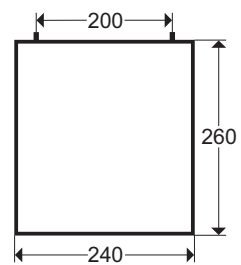
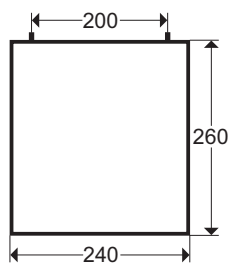

dazu Ansicht von oben:

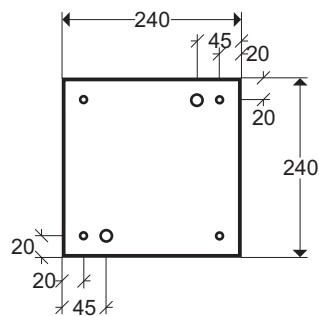

Deckenmontage  
mit 4 Seile und  
quadratischen Baldachin:

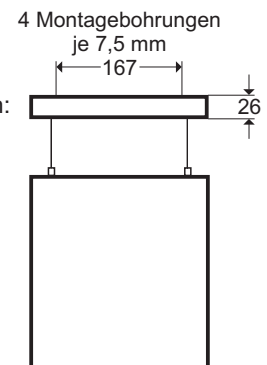

Änderungen  
vorbehalten!